

PSH-171...  
PSH-172...

# Industrie-Hallendeckenleuchte Industrial light asymmetric and symmetric

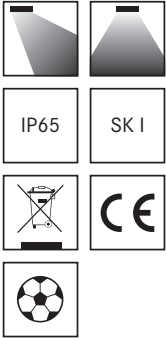

### Einsatzbereiche

Ortsfeste Beleuchtung von Industrie-, Lager- und Fertigungshallen sowie Sport- und Mehrzweckhallen.

### Areas of Application

Stationary lighting of factories, production halls, storage buildings, sports and multi-purpose halls.



### Symmetrische Lichtstärkeverteilung Symmetrical light distribution

Typ Type	Leistung Wattage	Lampe Lamp	Socket Lamp cap	Bestell-Nr. Order No.	kg	RAL	A	LVK LDC
<b>1-lampig 1-lamp-version</b>								
PSH-171220	1 x 250 W	HI/HST	E40	171120	15,10	9005	625	1
PSH-171240	1 x 400 W	HI/HST	E40	173140	17,00	9005	625	1
<b>2-lampig 2-lamp-version</b>								
PSH-172220	2 x 250 W	HI/HST	E40	171220	23,80	9005	884	1
PSH-172240	2 x 400 W	HI/HST	E40	173240	25,00	9005	884	1

### Asymmetrische Lichtstärkeverteilung Asymmetrical light distribution

<b>1-lampig 1-lamp-version</b>								
PSH-171120	1 x 250 W	HI/HST	E40	171130	16,10	9005	625	2
PSH-171140	1 x 400 W	HI/HST	E40	173150	17,50	9005	625	2
<b>2-lampig 2-lamp-version</b>								
PSH-172120	2 x 250 W	HI/HST	E40	171230	24,80	9005	884	2
PSH-172140	2 x 400 W	HI/HST	E40	173250	26,00	9005	884	2

Technische Änderungen vorbehalten. Technical amendments reserved.

LDC Light distribution curve

### Leuchtgehäuse

- Verzinktes Stahlblech
- Gehäuse auf Wunsch gegen Mehrpreis aus Edelstahl Rostfrei
- Formstabil gekantet und verschweißt
- Korrosionsbeständig
- Alterungs- und temperaturbeständige Silikonprofildichtung
- 1 x Druckausgleichselement M12x1,5
- 2 x Stufennippel M20/Ø 7-10 mm
- PSH-172xxx: Gewichtssymmetrisch

### Elektrische Ausrüstung

- Porzellansockel mit Lampensicherung
- Verlustarme Vorschaltgeräte hoher Qualität

- Elektronische Überlagerungszündgeräte mit Abschaltautomatik
- Funkentstört
- Temperaturbeständige Verdrahtung
- Kondensatoren Typ B
- Anschlussklemme 5 x 6 mm<sup>2</sup>
- Schutzleiteranschluss
- Anschlussfertig verdrahtet
- Auf Anfrage mit regelbarem EVG erhältlich

### Lackierung

- Innen und außen pulverbeschichtet
- Standardmäßig RAL 9005
- Auf Anfrage gegen Mehrpreis alle RAL-Farben erhältlich

### Reflektor

- Reinstaluminium

- Elektrolytisch gegläzt
- Eloxiert
- Asymmetrische und symmetrische Lichtstärkeverteilung erhältlich

### Zubehör (Bitte mitbestellen)

- Halteplatten zur Kettenabhangung
- Befestigungswinkel zur Deckenmontage
- Leuchtenbügel
- Lamellenblende

### Abdeckung

- Einscheibensicherheitsglas (ESG)
- Klar im Bereich des Lichtaustritts sonst lackiert, plan
- Temperaturwechselbeständig
- ESG gehalten durch Draht-Kniehebelverschlüsse aus Edelstahl Rostfrei
- Abklapp- und abnehmbar

PSH-171...

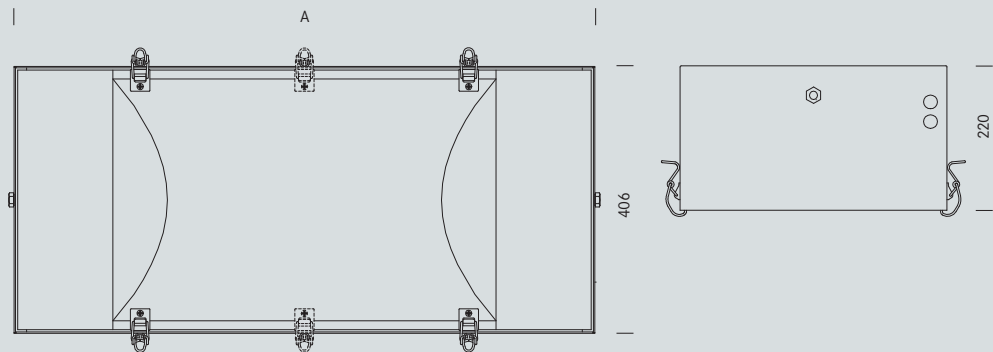
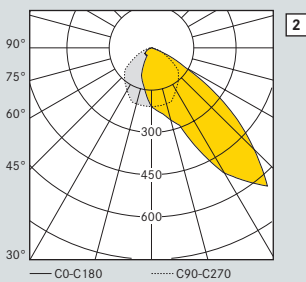
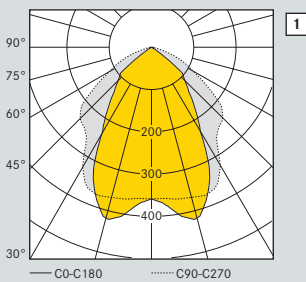
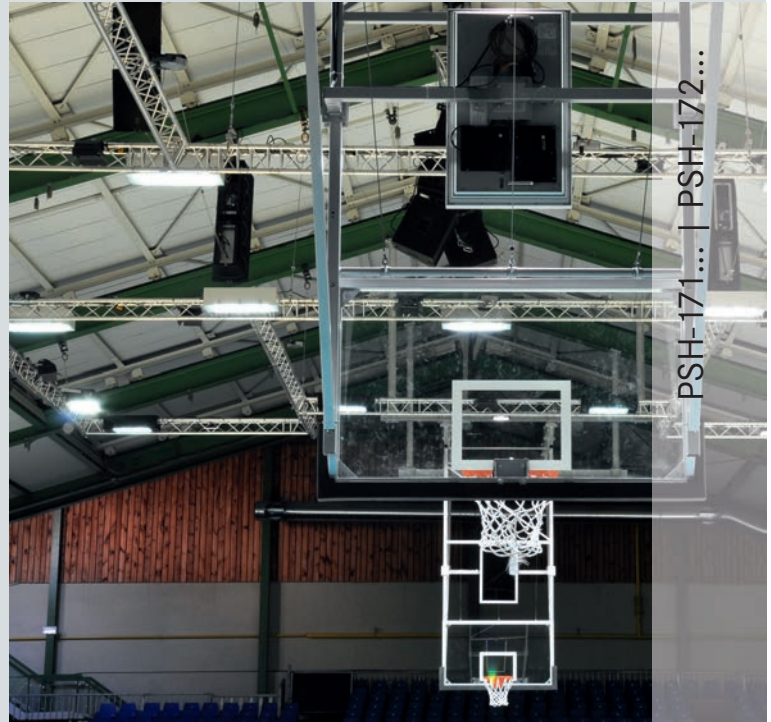

#### Light Housing

- Galvanized sheet steel
- Housing available in stainless steel at cost upon request
- Dimensionally stable folded and welded
- Corrosion-resistant
- Wear- and temperature-resistant silicone gasket
- 1 x pressure compensating valve M12x1.5
- 2 x stepped rubber entry M20/Ø 7-10 mm
- PSH-172xxx: Weight-symmetric

#### Electrical Equipment

- Porcelain lampholder with lamp safety catch
- High quality low-loss ballasts
- Electronic superimposed ignitors with automatic switch-off

- Noise suppressive
- Temperature-resistant wiring
- Typ B capacitors
- Connecting terminal 5 x 6 mm<sup>2</sup>
- Earth conductor
- Wired ready for connection

#### Finish

- Interior and exterior powder-coated
- Default RAL 9005
- All RAL colours available at cost

#### Reflector

- Super-purity aluminium
- Electrolytic gloss
- Anodized
- Asymmetrical and symmetrical light distribution available

#### Accessories (Please order separately)

- Mounting plates for chain suspension
- Mounting angles for ceiling mounting
- Mounting bracket
- Shutter blind

#### Cover

- Single-pane safety glass (SSG)
- Clear in the area of the light emitting aperture, otherwise evenly varnished, planar
- Temperature-resistant
- SSG held by toggle lever wire closure made from stainless steel
- Removable and replaceable

# Zubehör PSH-171xxx und PSH-172xxx

## Accessories PSH-171xxx and PSH-172xxx

Maßskizze 1  
Dimensional drawing 1

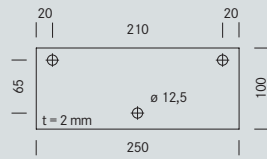

Maßskizze 2  
Dimensional drawing 2

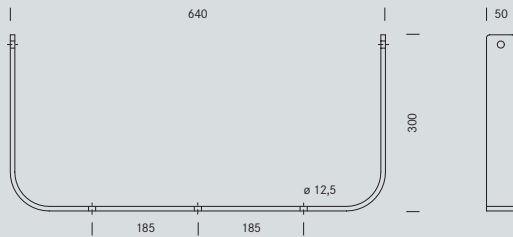
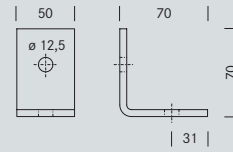

Maßskizze 3  
Dimensional drawing 3



Maßskizze 4  
Dimensional drawing 4

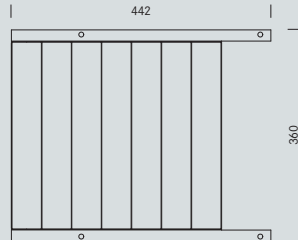

Maßskizze 5  
Dimensional drawing 5

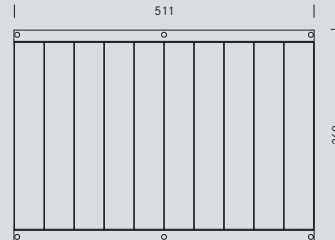

Maßskizze 6  
Dimensional drawing 6

**Halteplatten** aus verzinktem Stahlblech, pulverbeschichtet  
**Mounting panel** made from galvanized sheet steel, powder-coated

Typ Type	Bestell-Nr. Order No.	RAL	Maßskizze D. drawing
<b>T91-570440</b>	<b>570440</b>	<b>9005</b>	<b>1</b>
<b>T91-570440</b>	<b>570451</b>	<b>9002</b>	<b>1</b>

Technische Änderungen vorbehalten. Technical amendments reserved.

**Leuchtenbügel** aus Aluminium  
**Mounting bracket** made from aluminium

Typ Type	für for	Bestell-Nr. Order No.	Maßskizze D. drawing
<b>T91-570410</b>	<b>PSH-171xxx</b>	<b>570410</b>	<b>3</b>
<b>T91-570420</b>	<b>PSH-172xxx</b>	<b>570420</b>	<b>4</b>

Technische Änderungen vorbehalten. Technical amendments reserved.

**Befestigungswinkel** aus verzinktem Stahlblech, pulverbeschichtet  
**Mounting angle** made from galvanized sheet steel, powder-coated

Typ Type	Bestell-Nr. Order No.	RAL	Maßskizze D. drawing
<b>T91-570400</b>	<b>570400</b>	<b>9005</b>	<b>2</b>
<b>T91-570400</b>	<b>540073</b>	<b>9002</b>	<b>2</b>

Technische Änderungen vorbehalten. Technical amendments reserved.

**Lamellenblende**  
**Shutterblind**

Typ Type	für for	Bestell-Nr. Order No.	Maßskizze D. drawing
<b>T91-570210</b>	<b>PSH-171xxx</b>	<b>570210</b>	<b>5</b>
<b>T91-570220</b>	<b>PSH-172xxx</b>	<b>570220</b>	<b>6</b>

Technische Änderungen vorbehalten. Technical amendments reserved.